



J7B手写板

使用说明书

客服电话:0532-5856 8671

制造商:青岛罗博数码科技有限公司

地址:山东省青岛市崂山区株洲路169号昌盛新兴产业园F栋3层



设备连接

① 下载应用



在手机/平板应用市场下载“手写宝”；安装成功后打开应用软件。

② 设备连接



长按手写板电源键3秒红蓝灯交替闪烁，设备自动进入蓝牙配对模式。

③ 绑定设备



打开手机/平板蓝牙，进入“手写宝-设置-我的设备”，点击“智能手写板”连接设备。

④ 开始书写

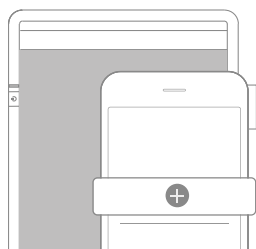

将纸张放置在智写板上，点击应用界面上的“+”，新建笔记，使用答题笔在纸张上书写，可将书写笔迹同步至应用中。



“写写微课”，可以完成录制微课，笔迹与音频同步，如果连接PC端需要单独购买蓝牙适配器，才可以使用。蓝牙适配器购买方式请拨打客服电话。

应用介绍

① 编辑笔迹

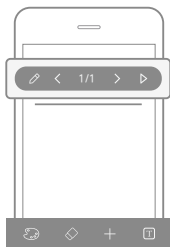

新建笔记，可以调整笔尖粗细、修改书写内容、添加新的页面、以及将书写内容转化为文档复制并分享。

② 离线笔迹上传

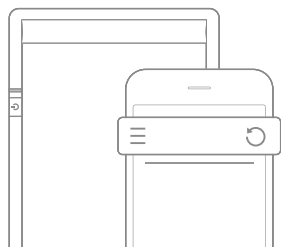

点击右上角箭头，书写在智写板上的离线笔迹自动上传至移动设备。离线笔迹翻页，双击开关机键。

③ 播放与剪辑

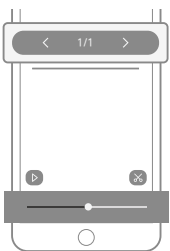

录制完成的笔迹可以直接进行播放和剪辑。

④ 笔迹分享

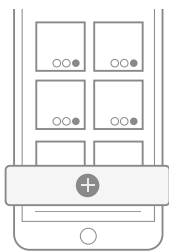

点击应用中的“+”，新建笔记。编辑完成的笔迹还可以分享至微信、QQ、新浪微博等。

- ③ Micro USB接口
用USB数据线连接智写板与电脑
- ① 开关机键
长按开机/长按关机
双击进行离线笔迹翻页

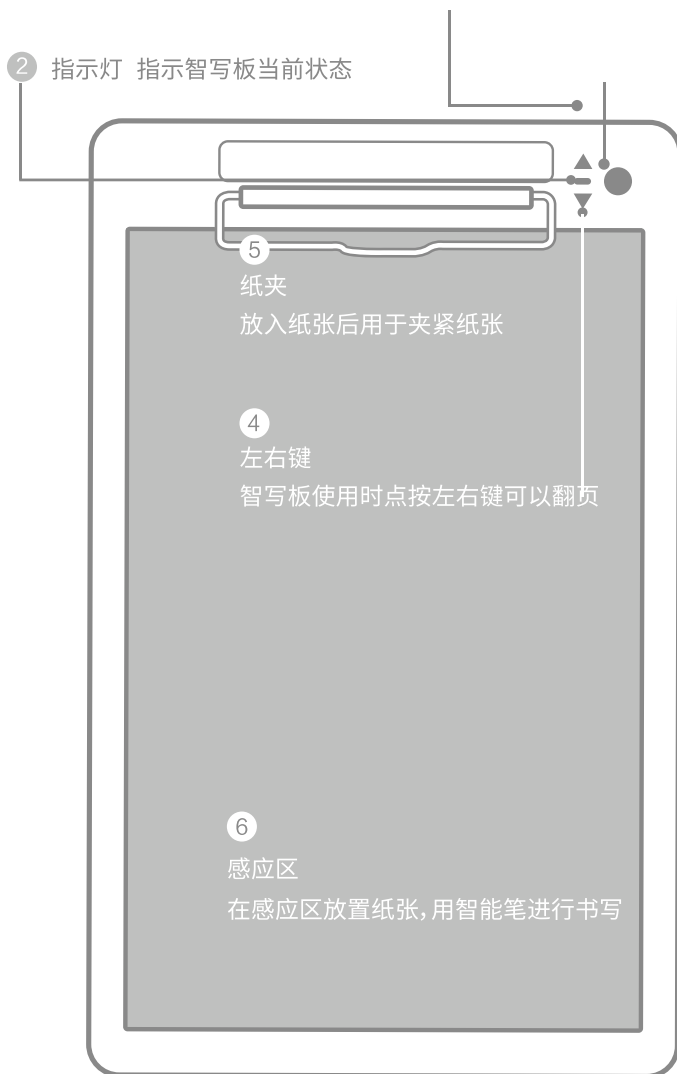

智写板指示灯说明

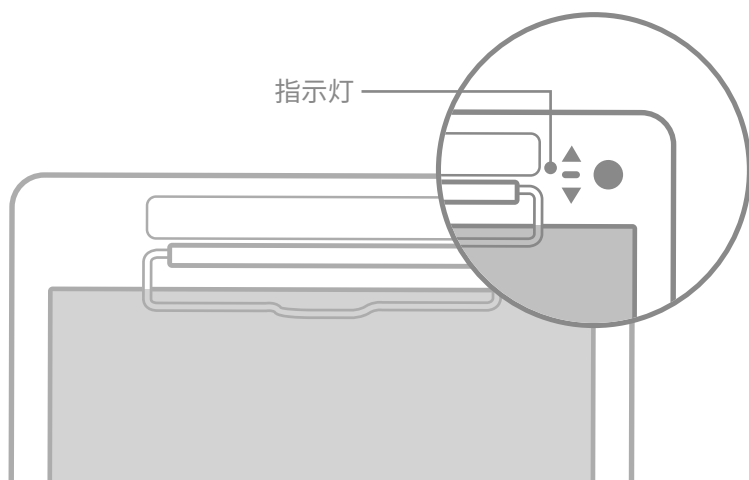

指示灯	操作	状态
绿灯常亮	关机状态下连接充电器	充电中
绿灯熄灭	关机状态下	充电完成
蓝灯闪烁	长按开机/与设备连接断开	可连接状态
红蓝灯交替闪烁	开机后按住右键3s	可发现智写板状态
蓝灯常亮	连接成功	可连接正常工作状态
紫灯闪烁两次	离线笔记翻页	笔记成功存储状态
蓝紫交替闪烁	正在使用智能笔书写	书写成功状态

*【注】充电器应为5V，不应该使用过高的充电器

智能笔指示灯说明

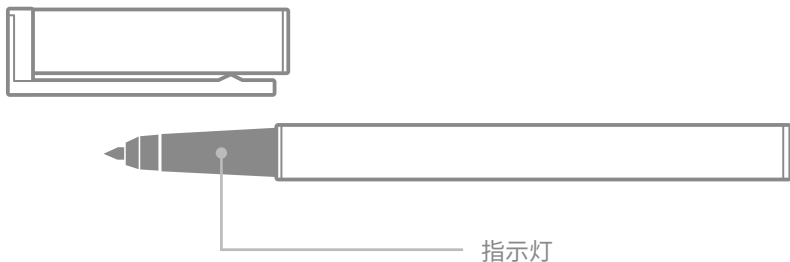

指示灯	操作
绿灯常亮	充电
绿灯熄灭	电池充满
蓝灯常亮	书写时
紫灯常亮	低电

*【注】充电器应为5V, 不应该使用过高的充电器

电池规格

类型: 锂电池 容量: 500mAh 电压: 3.7V

更换笔芯

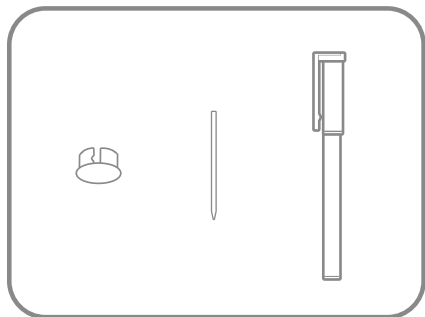

第一步

准备好笔, 笔芯, 笔芯夹
确保笔芯为原装或规格与
原装笔芯相同

笔芯规格为:
长度67.2mm*直径2.35mm

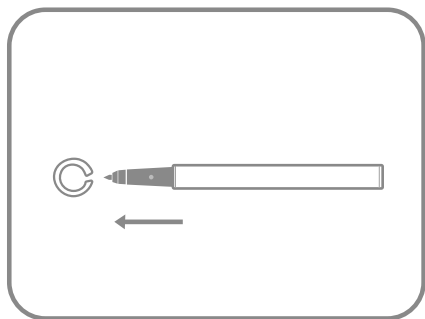

第二步

用笔芯夹将笔芯取出

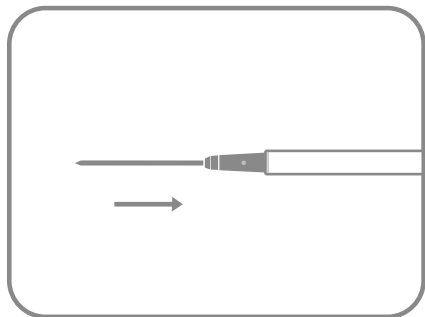

第三步

将新笔芯推入, 确保笔芯的
位置正确

故障排除

常见故障	可能原因	处理办法
笔记无法显示	智写板与电脑连接断开 智能笔蓝色指示灯不亮, 电量耗尽	重新连接 充电
书写在白板中未显示/显示不全	智能笔指示灯显示为红色或不亮 显示为低电量 超出书写区域 书写力度过小	充电 在书写区域内书写 加大书写力度

产品安全注意事项

- 智写板和智能笔全都含有电池, 请勿靠近高温环境
- 请勿将产品投掷到水中
- 非专业人员请勿私自拆卸产品
- 在使用过程中如发现发热等情况请立即停止使用
- 请勿使用高于5V的充电器对产品进行充电
- 在使用过程中请勿进行折叠等粗暴操作
- 6岁以下儿童禁止把玩本产品及其零部件